

商用微波爐

使用說明書

R-7600T

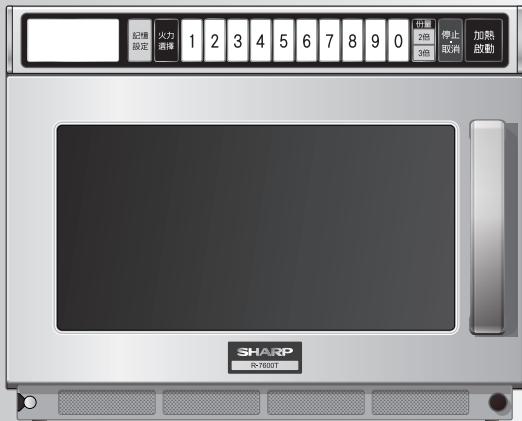

目錄

頁

使用之前	重要安全須知	1
	安裝事宜	4
	各部分的名稱・附件	5
	可使用容器・不可使用的容器	8
	功能簡介	9

使用方法	記憶加熱	10
	手動加熱	12
	箱內燈設置	14
	聲音設置	15
	記憶鎖定・解除	16
使用次數・時間的檢查方法	17	

維修與保養	清洗及注意事項	18
	故障查閱指南表	20
	委託修理時	21
	規格	21
	售後服務	封底

感謝您購買本產品。

在使用本產品之前，請詳細閱讀本手冊。

- 在使用之前，請詳細閱讀“重要安全須知”。
- 閱讀後請妥善保存本手冊，便於日後查閱。

重要安全須知

重要安全須知：請細心閱讀，並保存作將來參考之用。

1. 按照設計，本微波爐只能在工作檯面上使用。本微波爐的設計不適合嵌入牆壁或櫥櫃內。不要將微波爐設置在櫥櫃內。關於安裝詳情請參見第4頁。
2. 確保爐頂以上之空間應有最少10cm。
3. 本微波爐適用於家庭及以下類似場所：
 - 商店、辦公室和其他辦公場所的員工備餐區；
 - 農場屋舍；
 - 置於酒店、汽車旅館和其他居住環境中供顧客使用；
 - 食宿型旅館環境。
4. 本微波爐適用於加熱食物和飲料。若用於烘乾食物或衣服，以及加熱取暖墊、拖鞋、海綿、抹布等，可能會導致損壞、起火或火災。
5. 除非得到監護人或負責其安全人士的適當監督或指導，否則，此機器不適合身體官能或心智能力退化者，或缺乏操作經驗和知識的人士（包括兒童）使用。
6. 兒童應受到適當監管，確保不會以此機器作玩具。
7. 警告：在無人監護的情況下，兒童只有在充分理解操作說明、能安全使用微波爐且知道不當使用會造成危害的情況下才能使用微波爐。
8. 警告：如果爐門或爐門密封條受損，先請客戶服務中心的技術人員加以檢查修理後才繼續使用。
9. 警告：切勿自行調整、維修或改裝微波爐。除了客戶服務中心的技術人員以外，如果由非技術人員進行任何服務或維修，則會存在危險。由於維修可能會涉及拆卸外殼，而外殼對電氣部件具有保護作用，以免接觸到微波，所以由專人維修是很重要的。
10. 如果微波爐電源線損壞，必須由客戶服務中心的技術人員更換，以避免危險。
11. 警告：液體和其他食物不得在密封容器內加熱，否則可能引起爆炸。
12. 飲料經微波加熱後會出現沸騰爆濺，因此在烹調時及移動容器時必須格外小心。
13. 請勿使用微波烹調或加熱帶殼蛋類，而且不可使用微波加熱已煮熟的整個雞蛋，因為即使在微波烹調過程結束後，也有可能發生爆裂。對未經打散或混合的雞蛋進行烹調或加熱時，應刺破蛋黃和蛋白，否則雞蛋可能會發生爆裂。在使用微波對煮熟的雞蛋進行加熱之前，應對其去殼並切片。
14. 烹調時，應當檢查烹調器具，確保其適用於微波爐。請參見第8頁。只可使用微波爐適用容器及烹調器具。
15. 奶瓶和盛裝嬰兒食品瓶罐內的食物必須先攪拌或搖一搖，然後檢查一下溫度才餵給嬰兒，以防燙傷嬰兒。
16. 將食品放在塑膠或紙質容器中加熱時，鑑於起火的可能性，應當密切關注微波爐情況。
17. 如果發現煙霧，請立即關掉或拔下微波爐電源插頭並保持爐門關閉，以控制火焰蔓延。
18. 應定時清潔微波爐，並清除殘留食物。
19. 當在微波模式下運行時，請勿用金屬容器盛裝食物和飲料。
20. 如果未能保持微波爐處於潔淨狀態，則會導致微波爐表面變質，更大大減低微波爐的壽命，甚致會造成危險。
21. 請勿使用粗糙的洗滌劑或銳利的金屬刮刀來清潔爐門玻璃，因為其會刮花表面，從而可能使玻璃碎裂。
22. 切勿使用蒸氣清洗裝置。
23. 清洗爐門密封條、爐腔及相鄰部件時，請參見第18頁的指南。
24. 本設備不應當用噴水清洗。

重要安全須知

其他警告

1. 為防止意外發生，請注意並遵守下列事項：
 - a. 切勿讓食品烹調過度。
 - b. 烹調食品前，先拆去綁紮包裝袋的金屬線。
 - c. 切勿用微波爐來加熱食用油或油炸食品，因為油溫會變得很高而難以控制。
 - d. 切勿在微波爐內儲存食物或任何其它物品。
2. 在使用微波爐烹調時應當小心，盡量避免食物爆裂或沸騰爆濺。使用微波能夠快速加熱食物和飲品，因此您在烹調食物時一定要根據食物的種類和重量選擇合適的烹調時間和微波功率。如果您無法確定烹調所需時間和微波功率，您可以先選擇低微波功率以及短時間烹調，再根據實際需要增加時間或功率加熱食物。

請遵守下列事項：

 - a. 切勿用密封容器進行烹調。如帶有瓶蓋或奶嘴的奶瓶均屬密封容器。
 - b. 烹調時間切勿過長。
 - c. 加熱液體時，一定要用寬口容器。
 - d. 烹調後等待最少20秒才取出食物，以免煮滾的液體爆濺。
 - e. 烹調前及烹調中將液體攪拌，處理盛裝食物的器皿，或放湯匙或其他器具於器皿內時，應特別小心處理。
3. 本微波爐僅可作為烹調使用，並僅應用於食物和飲料之加熱，烹調和解凍。本微波爐不適合作為實驗室之用或用來加熱治療工具如：熱敷袋等。
4. 微波爐的門夾有雜物或沒有關閉好時，切勿操作。
5. 從爐內取出食物時，請小心不要讓器皿、衣服或飾物接觸到微波爐門門。
6. 微波爐正在操作時切勿以物件，特別是金屬製品刺向爐門的網狀表面或爐門與微波爐之間的位置。
7. 切勿改動或拆除門門。
8. 烹調結束後欲取出爐內食品時，務必戴上防燙手套，以免燙傷；並應小心揭蓋，以免蒸氣灼傷皮膚。
9. 如果庫內燈發生故障，請與經銷商或客戶服務中心聯絡。
10. 避免熱蒸氣直接接觸臉部和雙手，對臉部或雙手造成灼傷。遠離面部，從碟子最邊緣的位置慢慢揭起覆蓋碟面的微波爐專用保鮮紙，小心開啟爆米花的袋子和其微波烹飪袋。
11. 切勿將電源線壓於微波爐之下，放置於熱源物件表面或掛於銳利的物品上，以免受損壞。
12. 切勿將任何物件放在爐頂上。
13. 請確保烹調器皿於烹調時不會與爐箱內壁碰觸。
14. 切勿將手指或其他物件插入微波爐上的孔中（蒸氣口或通風口），否則可能會損壞微波爐以及導致觸電或其他危險。
15. 潮濕雙手請勿觸摸電源插頭。牢固地插入牆上的電源插座。從插座中拔出插頭時，務必抓住插頭，切勿拉扯電源線，否則可能會損壞電源線和插頭內部的連接。
16. 切勿故意將水灑到爐門或控制面板上。
17. 如果微波爐翻倒或掉落到地板上，切勿繼續使用。請拔掉插頭並請聯繫客戶服務中心。

- 特別注意事項 -

	可	不可
蛋類、水果、果仁、種子、蔬菜、香腸和牡蠣（蠔）	<ul style="list-style-type: none"> * 烹調蛋類、蠔等食品時，需於蛋黃、蛋白或蠔表面刺數孔，以免烹調加熱時爆裂。 * 烹調馬鈴薯、蘋果、美國南瓜、熱狗、香腸及蠔等時，戳其皮數孔，讓烹調加熱時，部份水蒸氣會溢出。 	<ul style="list-style-type: none"> * 烹調或加熱帶殼蛋類。（若「爆裂」，可能損壞微波爐。） * 為帶殼熟蛋類加熱。 * 過度加熱牡蠣（蠔）。 * 為帶殼果仁或種子類加熱。
爆玉米花	<ul style="list-style-type: none"> * 用微波爐爆玉米花時，必須使用微波爐爆玉米花專用袋。 * 聽到爆玉米花聲已減慢到1-2秒時，應停止繼續烹調，以免過火。 	<ul style="list-style-type: none"> * 用普通的爆玉米花袋或玻璃器皿來爆玉米花。 * 用微波爐爆玉米花專用袋爆玉米花時，設定的烹調時間超過所需時間。
嬰兒食品	<ul style="list-style-type: none"> * 轉盛嬰兒食品於微波爐烹調容器中，小心加熱之。必要時，均勻攪拌數次，直至加熱至適當的溫度為免燙傷。 * 加溫嬰兒奶瓶之前請移除螺旋蓋和奶嘴。加熱後，套上奶嘴，充份搖勻，達至適當溫度後，才餵嬰兒食用。 	<ul style="list-style-type: none"> * 加熱一次性瓶罐。 * 對奶瓶加熱過度，或只加熱至微溫的程度。 * 把帶有奶嘴的奶瓶加熱。 * 直接把盛裝嬰兒食品的瓶罐加熱。
一般食品	<ul style="list-style-type: none"> * 烹調有餡料的食品後，請分斷切開，讓蒸氣溢出，避免灼傷。 * 加熱湯類飲料時，須用深底容器，以防湯類飲料濺出。 	<ul style="list-style-type: none"> * 盛裝食品於玻璃瓶或密封容器來加熱烹調。 * 以微波爐來煎炸食品。 * 用微波爐烘乾木頭，草類或沾濕紙的張，衣服或花類。 * 在微波爐內部空無一物時運作微波爐（即無吸收材料，例如食品或水）。
液體（飲料）	<ul style="list-style-type: none"> * 如要煮沸或烹調液體，請參照1-2頁之警告，以免引起爆炸或爆濺。 	<ul style="list-style-type: none"> * 超過建議的烹調時間。
罐頭食品	<ul style="list-style-type: none"> * 把罐頭食品取出及放於容器內。 	<ul style="list-style-type: none"> * 加熱或烹調罐裝食物。
餡餅	<ul style="list-style-type: none"> * 因此必須按“烹調指南”中的設定時間加以烹調。（屬高糖份或高脂肪含量的食品。） 	<ul style="list-style-type: none"> * 烹調過份，以致冒煙起火。
肉類	<ul style="list-style-type: none"> * 使用微波專用的碟子或盤子，以收集肉類之汁液。 	<ul style="list-style-type: none"> * 將肉類直接放置在烤箱的陶瓷底板上進行烹調。
容器	<ul style="list-style-type: none"> * 請檢查在微波烹調適用之容器。 	<ul style="list-style-type: none"> * 請在微波烹調中使用適用之金屬容器。金屬反射微波能引起火花現象。

安裝事宜

1. 將微波爐內的包裝物件全部拆去，並從爐門外撕下宣傳標貼（若附有）。檢查微波爐是否有損壞，例如爐門的安裝是否有偏差，爐門周圍的密封條是否有損壞或微波爐內及爐門上是否有凹痕等。若發現有任何損壞之處，請立即與客戶服務中心聯絡，接受維修人員的檢查與修理之後，才可使用。
2. 微波爐應放置在一個檯面上，並設置在能充分支撐微波爐及所放入食材之最大重量的表面上。請勿將本微波爐放置在不容易操作使用的位置。將微波爐放得太高可能會造成危險，因為無法安全地取出食物。
3. 按照設計，本微波爐只能在工作檯面上使用。請勿將微波爐安裝在過熱與過濕的地方，例如烤箱附近。請勿在易燃物品附近安裝，例如窗簾。應將微波爐放在不阻攔通風口的地方。從爐頂以上之空間應有最少10cm（疊放成2層的設置時，從此主體的頂面空間應有最少10cm），微波爐的右側空間應有最少10cm、左側空間應有最少13cm以便空氣流通。如果本產品被蓋著或接觸到易燃材料，包括窗簾、蓋布、牆壁等，則可能會起火。微波爐的設計不適宜嵌入牆壁或櫥櫃內。
4. 切勿使用轉接器插頭將其他電器與微波爐連接到同一個插座上。
5. 由於用戶自行更換電源插頭而引致微波爐損壞或其他不良後果時，廠方及經銷商概不負責。交流電壓和頻率必須是單相220V，60Hz。
6. 不要使用受損傷的電源線、插頭及鬆動的插座，以免引起短路、觸電和起火等事故。
7. 機身清洗時應先拔去電源插頭，不要用濕手、濕布去插、拔電源插頭，以防觸電。
8. 不要任意改變電源線原有狀態，電源線受到任何人為的損傷會造成觸電、漏電或其他故障。
9. 本設備必須正確接地，以防止由於短路或電線和零件的絕緣劣化而觸電。

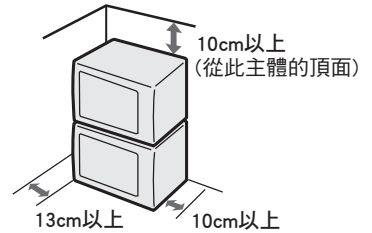

⚠ 本設備具有外部等電位聯結端子，微波爐背面帶有此符號。

疊放成2層時的設置方法

※請勿疊放成3層

可以通過疊放的方式將兩個相同型號的微波爐安裝並連接到一起。

固定金屬零件的安裝步驟
請務必使用固定金屬零件。



固定金屬零件
產品背面左下方有螺絲固定。

- 將產品疊放成2層，分別取下固定金屬零件，然後翻轉過來，安裝於箭頭標記所指的場所。

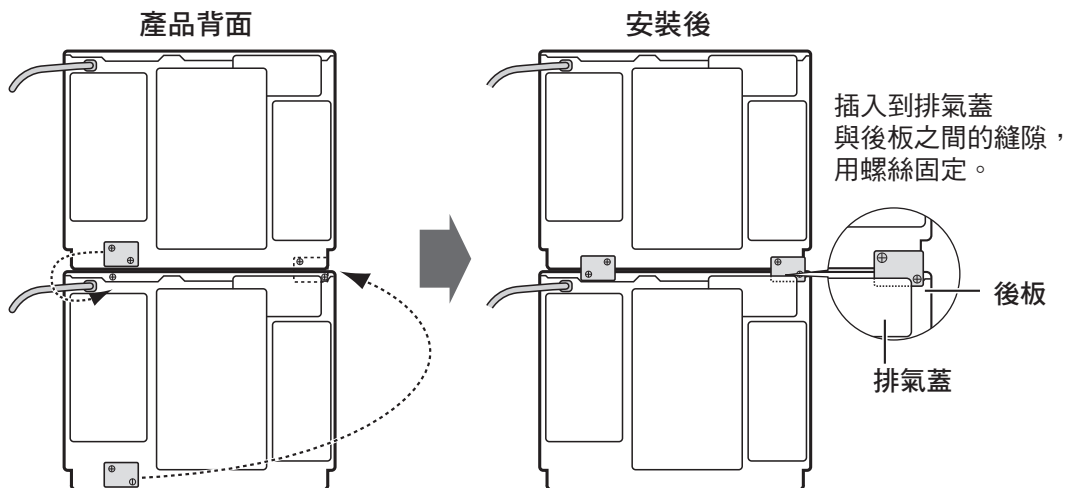

各部分的名稱・附件

前面

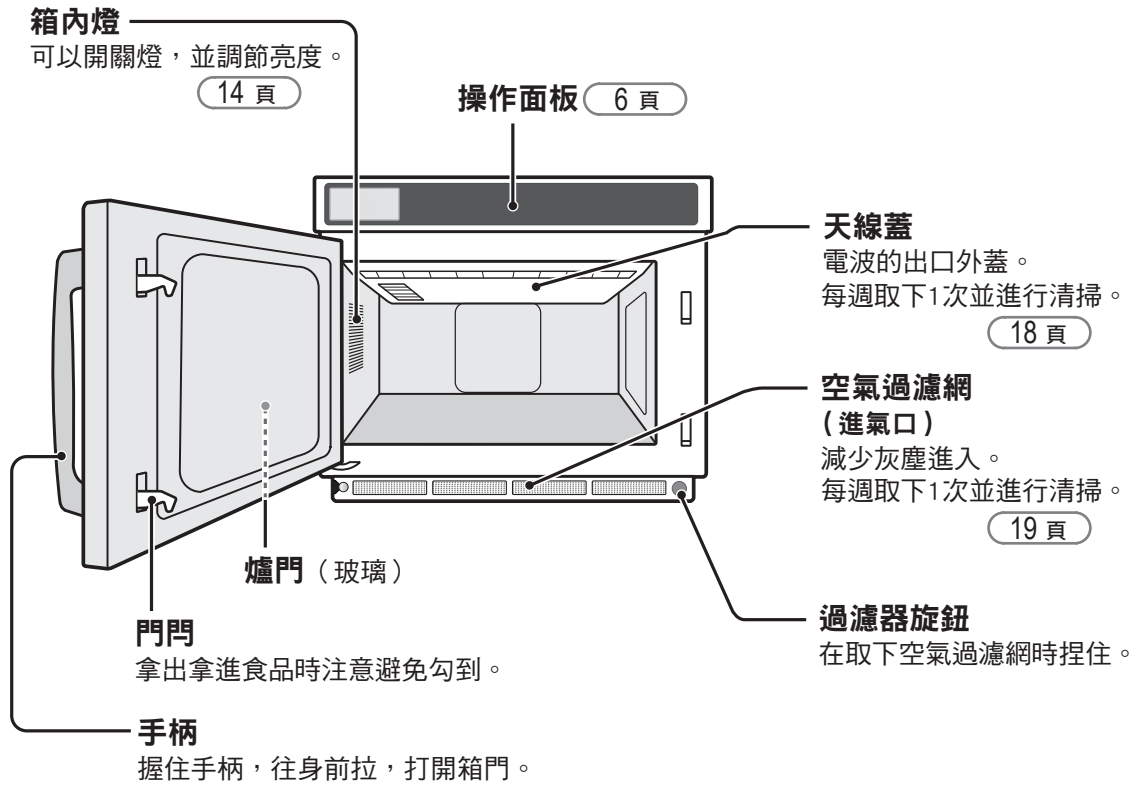

背面

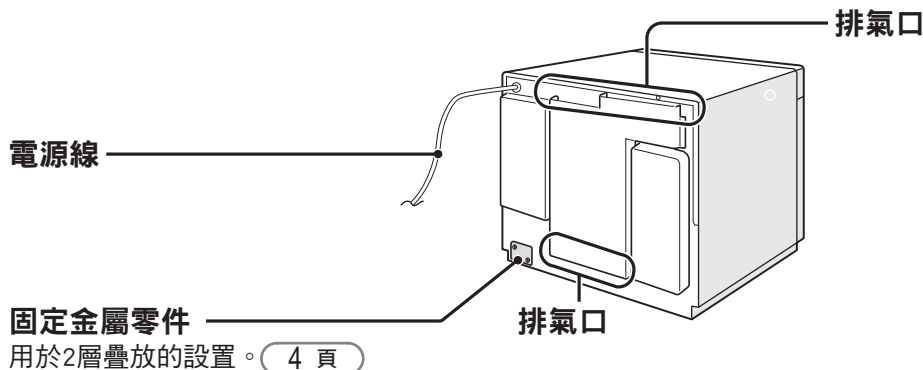

附件 (各一份)

- 使用說明書
- 簡易操作指南
- 保證書

各部分的名稱

操作面板

(為了說明而全部顯示)

顯示部

顯示加熱時間、火力編號、記憶編號等。
加熱時顯示剩餘時間。

亮燈表示應該進行空氣過濾網的清掃

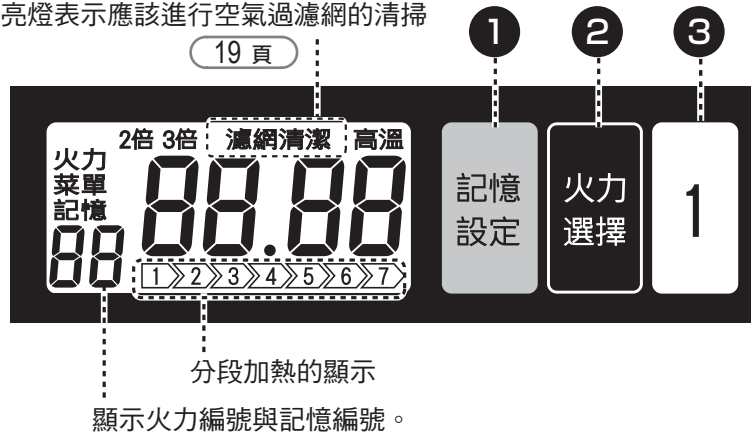

分段加熱的顯示

顯示火力編號與記憶編號。

1 記憶設定按鈕

- 在錄入、變更、刪除加熱內容以及設置箱內燈、聲音等時使用。

2 火力選擇按鈕

- 每按一下，則切換微波的火力。持續按可快進。

火力編號與微波火力的關係 通過下表14~0的火力編號進行顯示。

火力編號 (顯示)	14	13	12	11	10	9	8	7
微波火力	1900W	1800W	1700W	1600W	1500W	1400W	1300W	1200W
火力編號 (顯示)	6	5	4	3	2	1	0	
微波火力	1100W	1000W	750W	500W	250W	150W	0W	

3 數字按鈕

- 選擇加熱時間、記憶編號時使用。

可以錄入30種記憶加熱。(其中“1”~“10”為已錄入) (請參閱下表)

記憶編號的使用方法 將一個鍵按1~3次，以此區分使用。

- 1 ... 按1次：“1”，按2次：“11”，按3次：“21”
- 2 ... 按1次：“2”，按2次：“12”，按3次：“22”
- 0 ... 按1次：“10”，按2次：“20”，按3次：“30”

※按2次，3次時，要連續按。

- 已經事先在“1”~“10”的記憶編號中錄入了加熱時間。

記憶編號	1	2	3	4	5
加熱時間	10秒	20秒	30秒	40秒	50秒
記憶編號	6	7	8	9	10
加熱時間	1分	1分10秒	1分20秒	1分30秒	1分40秒

微波火力全部為1900W。

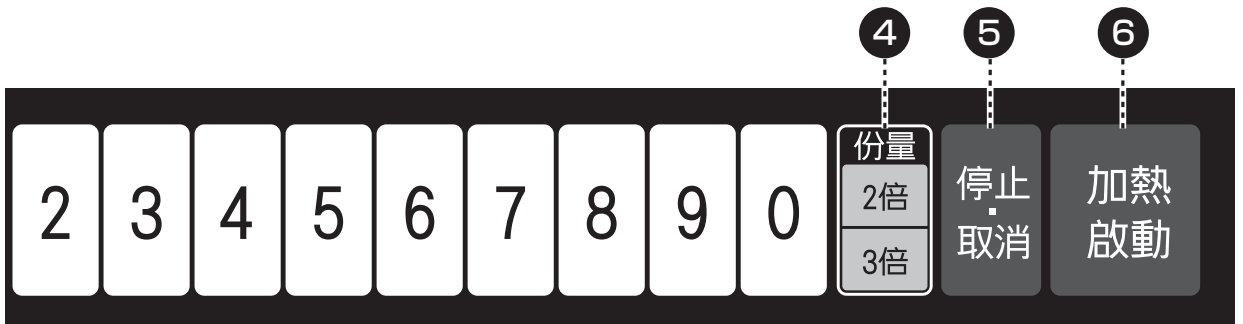

4 份量按鈕 (11 頁)

對已錄入到記憶編號的食品份量的2倍、3倍量的食品進行加熱時使用。
按下記憶編號之前按下該鍵。

- 如按下 **2倍**，則為原來加熱時間的1.8倍，如按下 **3倍**，則變為2.6倍。

【更改倍率的操作方法】

- 進行解除鎖定的操作。(16 頁)
- 關閉箱門，並進行以下操作。
按下 **記憶設定** → 按下 **2倍** 或 **3倍** → 按下想要更改的記憶編號
→ 按下 **火力選擇** → 使用數字按鈕選擇倍率※ → 按下 **記憶設定**
※可設置範圍為0.01~9.99倍。

【倍率的確認方法】

- 打開箱門並進行以下操作。
按下 **停止·取消** 2秒，
(在響起嗶的一聲後立即) 按下 **2** (錄入內容的2倍) 或者 **3** (錄入內容的3倍)
→ (根據記憶編號依次顯示加熱倍率)

在顯示確認期間按下 **停止·取消**

- 則停止顯示。
- 如需進一步確認，按下 **加熱·啟動**。
- 在停止顯示期間按下數字按鈕，則顯示所按下的記憶編號的加熱倍率。

5 停止·取消按鈕

在中途停止加熱或者操作錯誤時按下。

6 加熱·啟動按鈕

在開始加熱時按下。

可使用容器 · 不可使用的容器

○ 可以使用

具有耐熱性的
玻璃容器、
陶器、磁器

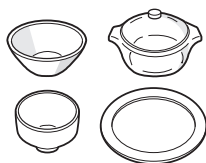

- 但是，快速加熱、快速冷卻的情況下可能會破裂。
- 帶有彩繪、裂紋、金銀圖紋的容器，由於會造成損壞或者迸出火星，因此不能使用。

耐熱性140°C以上的
塑料容器、矽膠容器、
保鮮膜

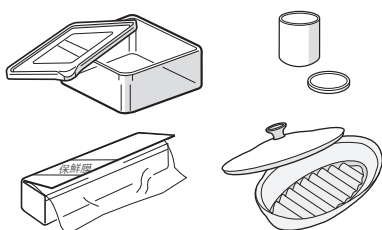

- 但是，多糖、多油的菜餚由於在高溫下會產生變形或融化，因此不能使用。
- 在使用密閉容器等時，請取下蓋子。否則會由於過熱，而出現冒煙、冒火、突然沸騰（汁液）等問題。
- 請使用標示有可用於微波爐加熱的產品。
- 取下蓋子使用。

× 不可使用

沒有耐熱性的
玻璃容器



- 不能使用鋼化玻璃、雕花玻璃、水晶玻璃等。

漆器以及
竹、木、紙製品

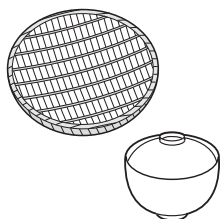

- 會發生塗層剝落、裂紋、燃燒等問題。
- 對於經過耐熱加工的烹飪板等，可以根據包裝記錄的使用方法使用。

鋁、
不銹鋼、
搪瓷等金屬容器、
鋁箔

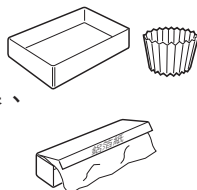

- 冒出火星，損壞產品。

耐熱不到140°C的
塑料容器
（發泡托盤等）



- 苯乙烯、聚乙烯、三聚氰胺（兒童餐具等）、苯酚、尿素甲醛樹脂會由於電波而變質。

請注意 在使用上述以外的容器時，請諮詢容器的經銷商或者生產廠商。

功能簡介

加熱的種類/功能

記憶加熱

10 頁

只需按下數字鍵，即可開始事前已錄入的加熱操作。

(僅限設置記憶鎖定的情形) 16 頁

可以通過1~30數字鍵，錄入火力、加熱時間。

通過1~10，可以事先錄入火力、加熱時間。 6 頁

(火力1900W時可以在10秒~1分40秒之間選擇，以10秒為單位) 也可以更改。

2倍量、3倍量 加熱

11 頁

只要按下倍量鍵(2倍、3倍)，即可進行相當於錄入記憶編號火力、加熱時間2倍量、3倍量的加熱操作。

手動加熱

12 頁

可以每次設置微波火力與加熱時間進行加熱。

(在設置記憶鎖定等級1時、以及解除記憶鎖定時) 16 頁

分段加熱

13 頁

依喜好加熱方式可以進行連續加熱。

可以設置1段~7段共計7種。

記憶鎖定

16 頁

限制可使用鍵，防止誤操作。

鎖定方法有2種(等級1、等級2)。

在使用記憶加熱與手動加熱時，設置鎖定等級1。

在僅使用記憶加熱時，則設置鎖定等級2。

如果鎖定，則在開始記憶加熱時，只需要按下記憶編號即可開始加熱。

如果沒有鎖定，則在按下記憶編號之後，還需要按下 **加熱啟動** 按鈕。

出廠時設置為
鎖定等級1。

解除鎖定

16 頁

在進行記憶加熱的錄入和更改、各種設置(聲音、箱內燈)的更改時，請在解除鎖定的狀態下操作。

鎖定狀態下無法進行操作。

關於電源/箱內燈/聲音/使用次數和時間

- 電源 插入電源插頭並打開箱門，則電源接通。(顯示“0”)
如果一段時間內沒有進行操作，或者在加熱結束後關上箱門，則電源自動斷開。
電源斷開的時間根據加熱時間而有所不同。(約1分鐘~30分鐘)
- 在操作中途或者臨時停止時，當有3分鐘以上的時間沒有進行鍵操作，則設置內容無效，恢復“0”顯示。請重新開始操作。
- 加熱結束之後風扇轉動，根據加熱時間轉動時間也有所不同。(約30秒~30分鐘)
- 箱內燈 可以進行箱內燈的ON/OFF設置、加熱結束時亮燈狀態的設置、加熱時亮度減半的設置。 14 頁
- 聲音 可調節結束聲、過濾網清掃通知聲。
可更改通知聲的音量、間隔與高低聲。 15 頁
- 使用次數·時間 可檢查該產品的總使用次數、總使用時間。 17 頁

記憶加熱 即可開始事前已錄入的加熱操作（可以單獨更改）

※1~10已錄入。 6 頁

錄入

例 假設在記憶編號“12”中，錄入微波火力1500W、1分30秒

解除鎖定 16 頁 操作之後，

關閉箱門後進行操作

選擇想要錄入的記憶編號

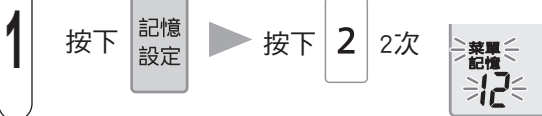

將火力編號對應為10



選擇加熱時間

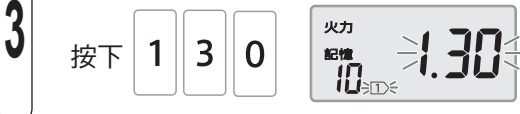

最大設置時間

- 火力14~6……至15分鐘
- 火力5~0……至60分鐘

如果超過最大設置時間，則即使按下 **記憶設定** 也不會錄入。

進行已錄入的加熱操作

例 根據記憶編號“12”進行加熱時放入食品，關箱門

- 解除記憶鎖定時



- 設置記憶鎖定時



錄入分段加熱

例 假設在記憶編號“15”中，錄入
1段：微波火力1500W、1分30秒、
2段：微波火力1000W、5分鐘、

解除鎖定 16 頁 操作之後，

關閉箱門後進行操作

選擇想要錄入的記憶編號



1段

將火力編號對應為10，選擇加熱時間

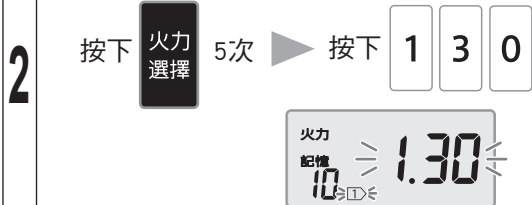

2段

將火力編號對應為5，選擇加熱時間

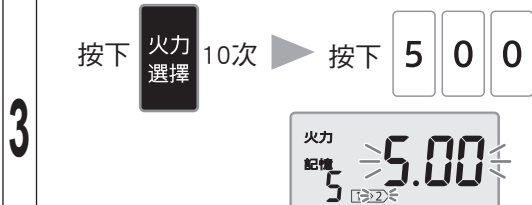

- 3段之後的設置相同，選擇火力編號與加熱時間。
(最多可以設置7段)



- 顯示合計時間。

最大設置時間: 分段加熱合計

- 僅火力14~6的組合……至15分鐘
- 包括火力5~0的組合……至60分鐘

如果超過最大設置時間，則即使按下 **記憶設定** 也不會錄入。

確認錄入內容

在打開箱門狀態下操作



- 間隔2秒，依次顯示記憶加熱的內容。

在顯示確認期間按下 **停止·取消**

- 則停止顯示。
- 如需進一步確認，按下 **加熱啟動**。
- 在停止顯示期間按下數字按鈕，則顯示所按下的記憶編號的加熱內容。



確認完成

進行2倍量或者3倍量加熱

對已錄入到記憶編號的食品份量的2倍、3倍量的食品進行加熱時使用。

例 根據記憶編號“12”進行2倍量的加熱時

放入食品，關箱門

選擇2倍量或者3倍量

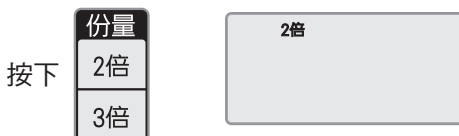

選擇記憶編號

● 解除記憶鎖定時



● 設置記憶鎖定時



加熱



打開箱門，取出食品

加熱完成

更改倍率的操作方法

倍率的確認方法 **7 頁**

刪除錄入內容

例 在刪除記憶編號“12”的錄入內容時

解除鎖定 **16 頁** 操作之後，

關閉箱門後進行操作

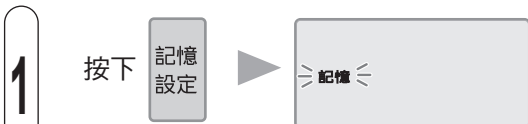

選擇想要刪除的編號（記憶編號）



刪除完成



手動加熱

每次設置微波火力與加熱時間

基本使用方法

1段加熱 **例** 按照微波火力1000W、加熱時間1分30秒進行加熱時

- 已設置為記憶鎖定等級2時，請在進行 **解除鎖定** (16頁) 操作之後，再實施。

放入食品，關箱門

將火力編號對應為5

按下 **火力選擇** 10次



通過火力編號（14~0）顯示微波火力。

1

火力編號與微波火力的關係

- 每次按下 **火力選擇** 按鈕，都會切換微波火力。持續按可快進。

火力編號（顯示）	14	13	12	11	10	9	8	7
微波火力	1900W	1800W	1700W	1600W	1500W	1400W	1300W	1200W
火力編號（顯示）	6	5	4	3	2	1	0	
微波火力	1100W	1000W	750W	500W	250W	150W	0W	

2

選擇加熱時間

按下 **1** **3** **0** **火力** **1.30**

最大設置時間

- 火力14~6……至15分鐘
- 火力5~0……至60分鐘

如果超過最大設置時間，則即使按下 **加熱啟動** 也不會開始。

3

按下 **加熱啟動** **火力** **1.29**

加熱



打開箱門，
取出食品



加熱完成

- 如果在加熱結束之後2分鐘以內按下 **加熱啟動**，則可以根據與此前同樣的設置進行工作。
- 再加熱其他物品時，請按下 **火力選擇**、或者 **停止·取消**，重新進行設置。

組合加熱 (最多可以設置7段)

2段加熱

例 1段：微波火力1500W、1分30秒、
2段：微波火力1000W、5分鐘 的條件下加熱時，

- 已設置為記憶鎖定等級2時，請在進行 **解除鎖定** (16 頁) 操作之後，再實施。

放入食品，關箱門

1段

將火力編號對應為10，選擇加熱時間



2段

將火力編號對應為5，選擇加熱時間



最大設置時間: 分段加熱合計

- 僅火力14~6的組合…… 至15分鐘
- 包括火力5~0的組合… 至60分鐘

如果超過最大設置時間，則即使按下 **加熱啟動** 也不會開始。

- 3段之後的設置也同樣對應火力編號與加熱時間。



- 顯示合計時間。

加熱



打開箱門，
取出食品



加熱
完成

- 如果在加熱結束之後2分鐘以內按下 **加熱啟動**，則可以根據與此前同樣的設置進行工作。

箱內燈設置

設置亮燈、滅燈、閃爍、亮度

- ①~④為依次設置，例如即使在僅設置④時，也需要在從①開始一邊確認顯示一邊進行設置。

解除鎖定 (16頁) 操作之後，

關閉箱門後進行操作

在進行②、③、④操作時，如果在按下 **記憶設定** 之後立即按下 **火力選擇**，則切換為如下設置顯示。

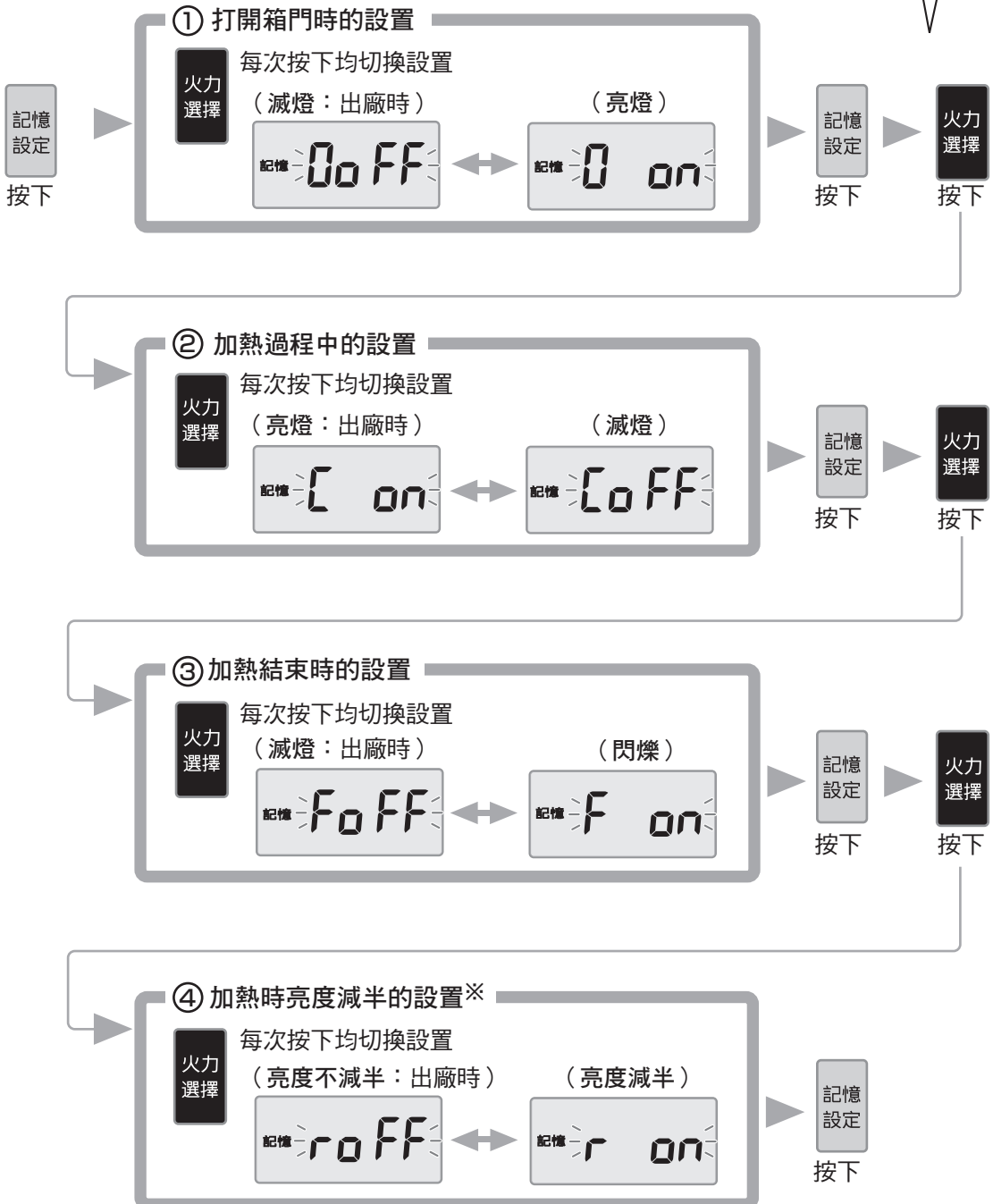

※當將加熱時的設置(②)變為滅燈時，則亮度設置無效。

聲音設置

設置音量、聲音間隔、聲音高低

- ①~④為依次設置，例如即使在僅設置④時，也需要在從①開始一邊確認顯示一邊進行設置。

解除鎖定 (16頁) 操作之後，

關閉箱門後進行操作

在進行②、③、④操作時，如果在按下 **記憶設定** 之後立即按下 **加熱啟動**，則切換為如下設置顯示。

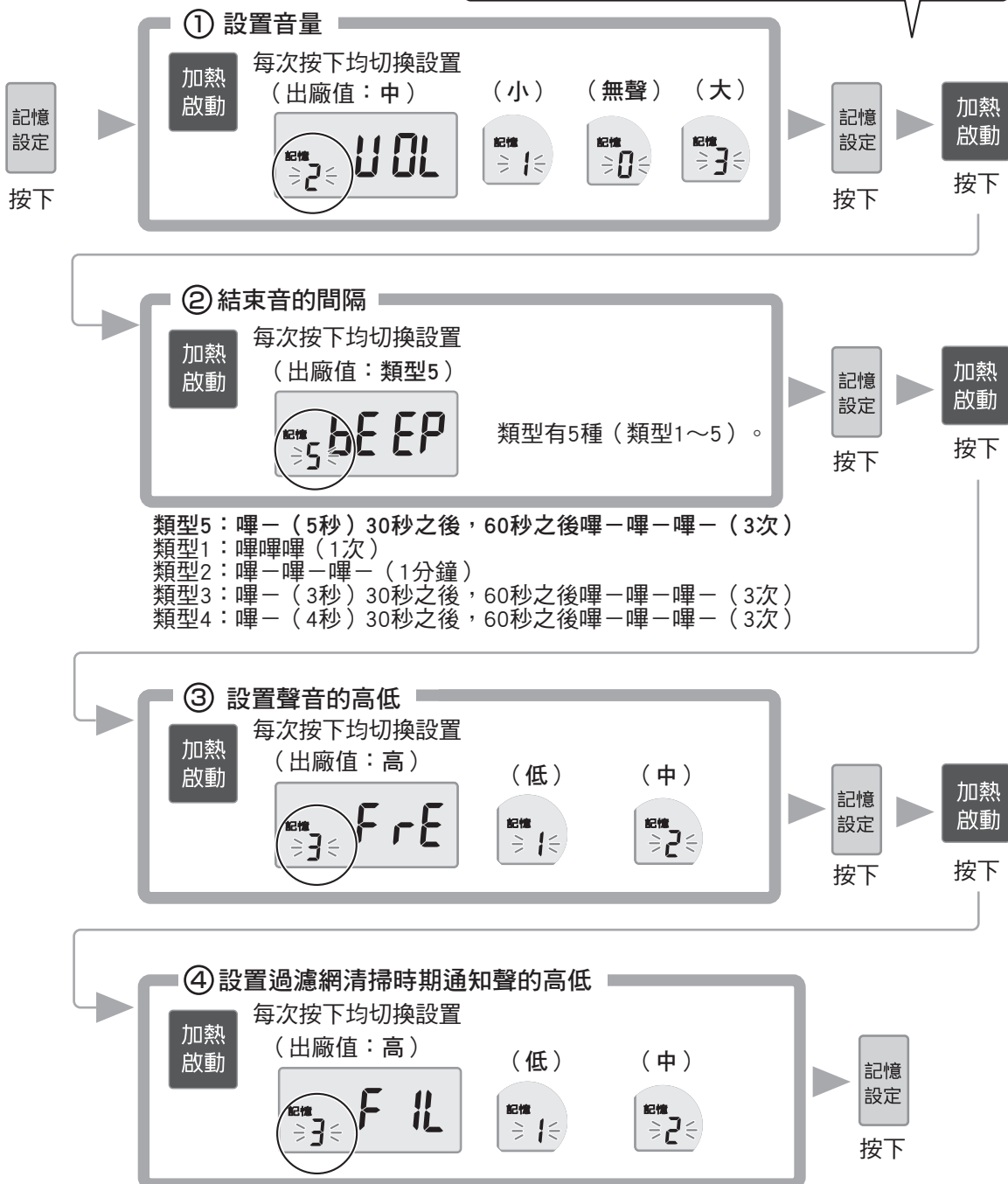

記憶鎖定・解除

關於記憶加熱錄入、錄入內容的更改、箱內燈和聲音設置，在進行解除操作之後

- 鎖定方法有2種（等級1、等級2）。
- 使用記憶加熱與手動加熱時，設置鎖定為等級1。
- 僅使用記憶加熱時，設置鎖定為等級2。
- 鎖定後，開始記憶加熱時，只需按下記憶編號即可開始加熱。
- 在解除鎖定的狀態下，按下記憶編號之後，還需按下 **加熱啟動** 按鈕。
- 出廠時設置為鎖定等級1。

■ 在記憶鎖定、解除狀態下可實施的操作內容

○：可操作 ×：不可操作

項目	鎖定解除狀態	記憶鎖定 等級1	記憶鎖定 等級2
記憶加熱	○	○ (只需按下錄入編號，即開始加熱)	○
記憶加熱 確認錄入內容	○	○	○
手動加熱	○	○	×
記憶加熱的設置、更改、刪除	○	×	×
箱內燈的設置	○	×	×
聲音的設置	○	×	×
使用次數、時間的確認	○	○	○

在打開箱門狀態下操作

下述操作，按等級1 → 等級2 → 解除鎖定 → 等級1...循環。
根據目的進行設置。

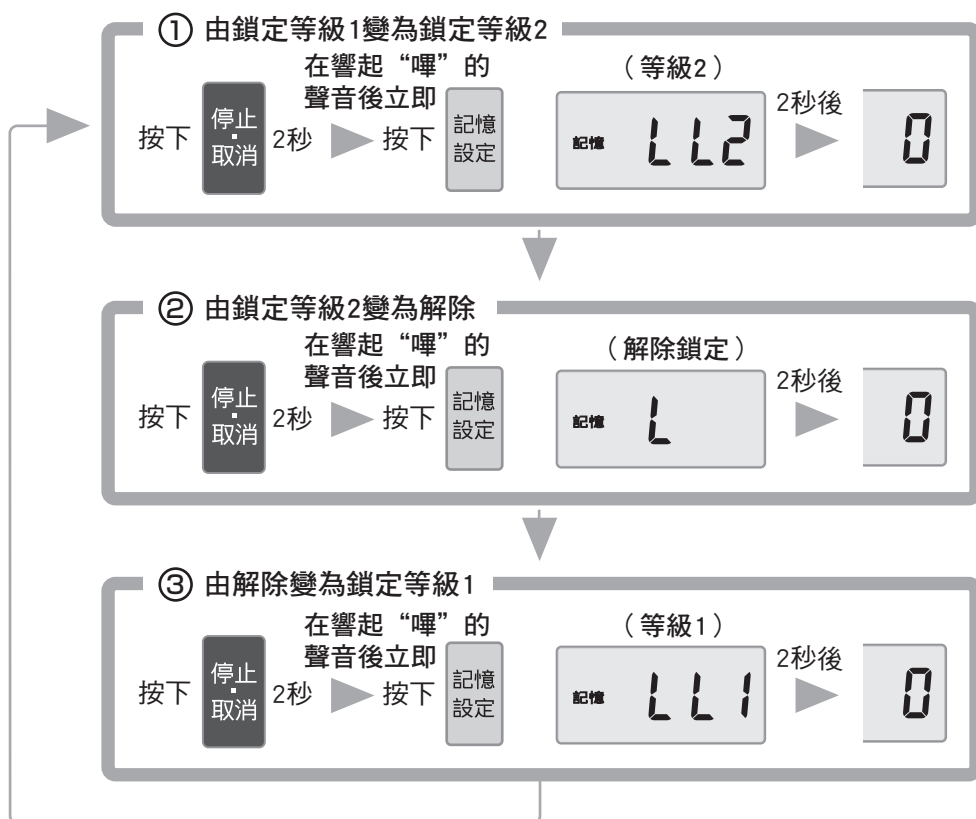

使用次數・時間的檢查方法

使用次數的檢查方法

在打開箱門狀態下操作

1

在響起“嗶”的聲音後立即

按下 **停止取消** 2秒

▶ 按下 **份量** 2倍 3倍

記憶 0

記憶 19766

- 顯示總使用次數 (使用19766次)

確認各記憶編號的使用次數時

2

按下 7

菜單記憶 7 672

- 使用記憶7一共672次

確認手動加熱的使用次數

按下 **火力選擇**

記憶 00 863

- 使用手動加熱863次

確認完成

按下 **停止取消**

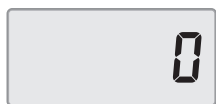

使用時間的檢查方法

在打開箱門狀態下操作

1

在響起“嗶”的聲音後立即

按下 **停止取消** 2秒

▶ 按下 **份量** 2倍 3倍

記憶 0

記憶 H 172

- 顯示總使用時間 (172小時)

確認完成

按下 **停止取消**

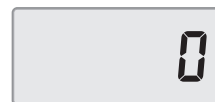

- 計數器的最高計數量是總使用次數999,999次，各記憶編號的使用次數是9999次，使用時間是9999小時59分59秒。下次使用時，將回到“0”。

警告

請務必將電源插頭從插座中拔出，並待產品冷卻

【觸電/燙傷/受傷的危險】

清洗及注意事項

清洗要點- 及時清洗！

保持微波爐整潔，內部不得積存任何食物，否則將損壞其表面。此將有損微波爐壽命，並可能有潛在危險。

不使用以下產品

(否則會造成塗層剝落、劃傷、變色、液體滲入內部而發生故障)



香蕉水
汽油
酒精



微波爐清潔劑
去污粉
漂白劑



住宅用、家具用、
換氣扇用合成洗滌劑
酸性、鹼性洗滌劑



噴射式洗滌劑
金屬刷子
硬海綿

主體（內側·外側）、玻璃門

- 用擰過的濕抹布擦拭。
- 如果箱內有污漬與水，則會造成塗層剝落或者開裂。
- 用熱水泡一下抹布，過一會再擦拭的話，污漬更容易清潔。
- 如果污漬難以清潔，則使用廚房用合成洗滌劑（中性），最後再擦水。
- 不要使用粗糙擦潔具或者鋒利的金屬刮刀等清潔微波爐玻璃箱門，以防止其磨損微波爐表面致使玻璃破裂。



箱內底面

- 當污漬難以清潔時，可以放上去污粉，然後將保鮮膜揉成一團擦拭，最後再擦水。
※ 僅限箱內底面可以使用去污粉。

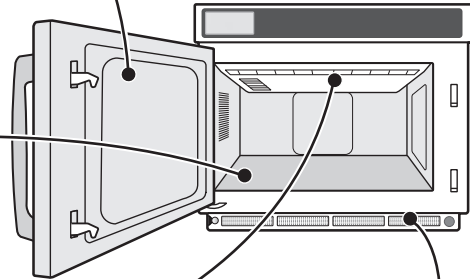

空氣過濾網

天線蓋

- 從頂部取下並去除污漬(每週1次)。
- 使用廚房用合成洗滌劑（中性）清洗，清除水氣並乾燥。
應當將髒污嚴重的天線蓋更換。零件更換，請聯繫客戶服務中心。

取下方法

按壓天線蓋的固定器，然後將其輕輕向下拉。

安裝方法

將天線蓋的二個突起插入箱內的小孔，擰動固定器安裝在箱內頂部。

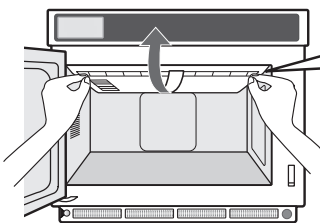

固定器

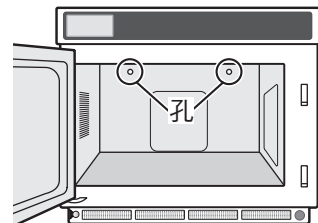

警告

外部、爐內管子等不得使用水洗

【有觸電/冒煙/冒火的危險】

清洗要點- 及時清洗！

空氣過濾網

每週1次

如果空氣過濾網污染，不僅影響電子部件的冷卻，還會發生故障。

- 取下水洗。
- 如果污漬難以清潔，使用廚房用合成洗滌劑（中性）清洗，擦拭水氣並乾燥。

取下方法

拉開右側手把的磁石然後將濾網向右拉離定位柱即可取出。

安裝方法

將空氣過濾網向左插入定位柱，將右側手把定位後扣上磁石。

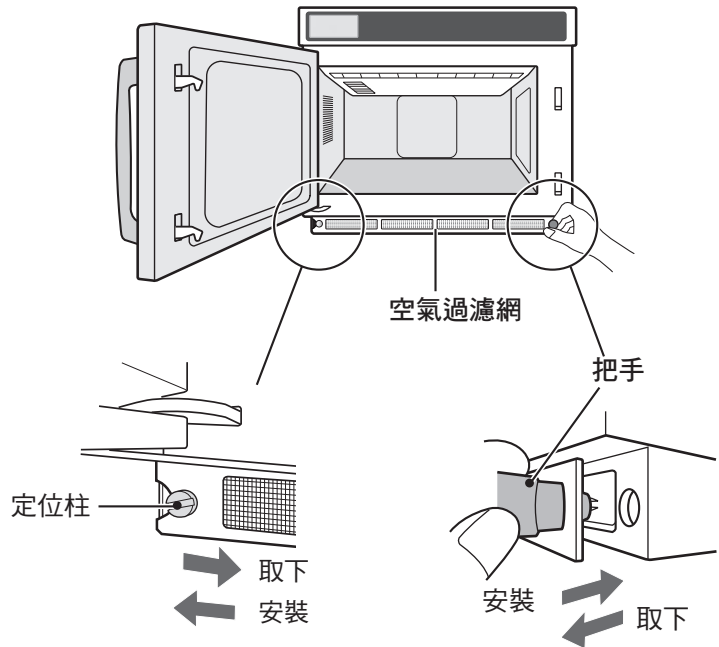

保養清潔時間顯示

透過顯示面板及聲音通知提醒空氣過濾網清掃時間。

維護後，請按下 **停止取消** 2 秒以上，即可關掉顯示。

按下 **停止取消** 2秒

濾網清潔

嗶

請注意

- 如果在取下空氣過濾網、天線蓋的狀態下直接使用，則會造成故障。請務必恢復原樣。

故障查閱指南表

請在委託修理與諮詢之後再次檢查

問題 / 情況	回答
顯示 [[[編號]]]	<ul style="list-style-type: none"> 零件更換時間的通知。 加熱結束開箱門之後，顯示1分鐘。 接近零件更換時間（如磁控管），請聯繫客戶服務中心。
如果在加熱時打開箱門後放置不管，則顯示“0”	<ul style="list-style-type: none"> 當加熱開箱門時，如果放置3分鐘不管，則變為取消狀態。
加熱結束時，風扇轉動（30秒~30分鐘）	<ul style="list-style-type: none"> 為排出箱內的氣味，風扇自動轉動。
加熱時顯示“高溫”	<ul style="list-style-type: none"> 箱內高溫時發出通知。 箱內底面等可能會造成燙傷，敬請注意。冷卻後即會熄燈。
加熱時，會發出“啪”的聲響	<ul style="list-style-type: none"> 這是附在箱門及主體接觸面上的水滴綻開時的聲響。
問題 / 情況	回答
電源沒有接通	<ul style="list-style-type: none"> 打開箱門即接通電源，並顯示“0”。（電源自動關閉功能）
即使按下數字鍵，也沒有開始記憶加熱	<ul style="list-style-type: none"> 操作時是否設置了記憶鎖？ 解除鎖定時，請按下數字鍵後再按 加熱啟動。
無法手動加熱 無法進行記憶加熱的錄入 無法進行音量等的調節	<ul style="list-style-type: none"> 操作時是否解除了記憶鎖？（16頁） 手動加熱可在等級1的鎖定設置下進行操作。
烹飪效果不佳	<ul style="list-style-type: none"> 微波爐火力、加熱時間等是否有誤？ 如為記憶加熱，事前已錄入的加熱內容（微波爐火力、時間）是否正確？ 如果反復進行火力為1500W以上的加熱操作而且沒有隔開一定的時間，則當總加熱時間超過10分鐘時，為保護零部件，火力可能會轉換為1400W。* 在連續反復進行相同加熱操作的過程中，如果感覺烹飪溫度有改變，請間隔1分40秒以上的時間後再加熱。 * 當1400W上的持總加熱時間超過10分鐘時，此功能還將適用於下一次烹飪。
食品不熱	<ul style="list-style-type: none"> 是否使用了金屬容器、鋁箔等反射電波的物品？
迸出火星 冒煙 有異味	<ul style="list-style-type: none"> 否使用了鐵釘子、鋁箔、帶有金銀圖紋的容器、金屬容器？ 金屬（鋁箔、鐵釘子等）是否接觸到箱內壁面？ 是否附有食品殘渣等物？
顯示 EE 17 ，停止加熱	<ul style="list-style-type: none"> 是否放有食品？請放入食品。 周圍溫度是否較高？請稍等片刻並按停止·取消按鈕，然後再次進行加熱。 空氣過濾網（19頁）、排氣口（5頁）是否堵塞？
顯示 EE 20 ，停止加熱	<ul style="list-style-type: none"> 是否放有食品？請放入食品。 周圍溫度過高。 設置（火力、加熱時間）是否有誤？
顯示 EE [編號] （上述情況以外）	<ul style="list-style-type: none"> 如出現任何技術性錯誤，請聯繫客戶服務中心。

委託修理時

1. 請查閱“故障查閱指南表”。(20頁)
2. 經檢查後仍有異常情況時請停止使用，並請務必拔下電源插頭。
3. 請聯繫售後服務。(封底)

規格

額定電壓/頻率	: 單相220V~, 60Hz
額定消耗電功率	: 2900W
額定輸入電流	: 13.5A
額定微波輸出	: 1900W * (IEC 測試標準)
振盪頻率	: 2450 MHz (乙類/第二組) **
外觀尺寸	: 420mm (寬) x 337mm (高) x 480mm (深) ***
庫內尺寸	: 332mm (寬) x 171.5mm (高) x 330mm (深)
調整腳之間的尺寸	: 318mm (寬)、338mm(深)
內容積	: 19L ****
重量	: 約20kg

* 此規格是以國際電工委員會 (IEC) 為標準。

** 此是以國際標準 (International Standard) CISPR11中對工業，科學及醫學 (ISM) 儀器的分類。

*** 深度不包括爐門打開手柄。

**** 微波爐內部容量是根據最大寬度、深度和高度而計算的。實際存放食品的容量稍少於此值。

作為持續改進政策的一部分，本公司保留更改設計和規格的權利，恕不另行通知。

售後服務

感謝您的愛護，本公司產品售後服務由台灣夏普客戶服務中心負責

消費者免費洽詢專線：0809-090-510

服務時間：星期一至星期日 09:00~21:00

設備名稱：商用微波爐，型號（型式）：R-7600T

單元	限用物質及其化學符號					
	鉛 (Pb)	汞 (Hg)	鎘 (Cd)	六價鉻 (Cr ⁺⁶)	多溴聯苯 (PBB)	多溴二苯醚 (PBDE)
外部部件	○	○	○	○	○	○
電器部件	—	○	○	○	○	○
內部部件	○	○	○	○	○	○
控制部件	○	○	○	○	○	○

備考1. “○” 係指該項限用物質之百分比含量未超出百分比含量基準值。

備考2. “—” 係指該項限用物質為排除項目。

SHARP

製造商: SHARP APPLIANCES (THAILAND) LIMITED
商品原產地: 泰國

進口商：台灣夏普股份有限公司
進口商地址：新北市土城區中央路四段53號2樓
客戶服務專線：0809-090-510

TINSCA090WRRZ-TW01